

BEDANKT VOOR UW AANKOOP!

U heeft een kwaliteitsproduct aangeschaft waar u nog lange tijd veel plezier van zult hebben. In deze instructie treft u belangrijke informatie aan die helpt om het maximale uit uw producten te halen. Lees de handleiding goed door zodat u lang en zorgeloos gebruik kunt maken van uw aankoop. Komt u er alsnog niet uit of heeft u vragen of opmerkingen, neem dan contact op met de klantenservice via ledkoning.nl/klantenservice/. Zij helpen u graag verder.



INHOUDSOPGAVE

Ledstrips en wifilampen

1. Algemene ledstrip informatie	1
2. Aansluiten van led strips	2
3. Aansluiten van losse led strip kabels.....	2
4. Aquarium led strips	3
5. Aanvullende led strip instructies	3
a. Koppelstukken gebruiken	3
b. (Spat)waterdichte (IP65/IP67) led strips.....	3
c. 4-zone afstandsbediening/touch panel.....	4
d. Wifi module (Milight).....	4
e. 5-in-1 (wifi) controller	4
f. Professionele voeding aansluiten	4
g. TV led strips	4
h. Bedverlichting	4
i. Trapverlichting.....	4
6. Aansluitschema's voor led strips	5
7. Profielen	6
a. Inkorten.....	6
b. Hoek maken.....	6
c. Monteren	6

Solar tuinverlichting

8. Solar tuinverlichting algemene informatie.....	7
9. Onderhoud	7
10. Probleemoplossing.....	7

1. ALGEMENE LEDSTRIP INFORMATIE

Waar moet ik op letten bij het gebruiken van led strips?

- Test eerst de led strip voordat u hem definitief gaat plakken en monteren: rol de led strip af en sluit hem aan.
- Ben voorzichtig bij de montage: oefen geen druk uit op de strip, rek hem niet uit en plaats er geen spullen op. door veelvuldig buigen kan er een (onzichtbare) breuk ontstaan waardoor LED's slecht, of niet zullen werken.
- De bovenzijde van de strip mag niet in contact komt met metalen, elektronica of andere delen van de strip zelf.
- Zorg voor een goede koeling van de led strips. Wanneer de strip op hout of kunststof is gemonteerd, laat deze dan niet langer dan 8 uur op volle sterkte achter elkaar branden om oververhitting te voorkomen. Montage op aluminium of metaal zorgt voor de benodigde koeling.

Zijn de led strips waterdicht?

- IP20 niet waterdicht: geschikt voor gebruik binnen.
- IP65 spatwaterdicht: voor vochtige ruimtes zoals badkamer en keuken. Tevens buiten, mits beschermd geplaatst.
- IP67 waterdicht: voor buiten en als aquariumverlichting. Niet geschikt voor langdurig gebruik onder water.

Let op: randapparatuur zoals controllers (ontvanger van de afstandsbediening), schakelaars en voedingsadapters zijn niet geschikt voor gebruik buiten. Deze dienen zoveel mogelijk vochtvrij geplaatst te worden.

Hoe plak ik een led strip?

Zorg dat de ondergrond schoon, droog en vetvrij is. Bij niet gladde of poreuze oppervlakten, of in vochtige omstandigheden, bestaat de kans dat de plakstrip niet voldoende hecht. Gebruik dan een lijm die geschikt is voor de betreffende ondergrond. Sommige waterdichte led strips zijn voorzien van bevestigingsbeugeltjes en siliconenlijm. Gebruik deze om de strip beter te bevestigen dan alleen met de aanwezig plakstrip.

Hoe knip ik een led strip op maat?

Led strips zijn te knippen op het zichtbare lijntje tussen de contactpuntjes in. Zorg er altijd voor dat de strip niet is aangesloten en knip nauwkeurig op de lijn. Een geknipte strip is niet meer (spat)waterdicht. U kunt de kniprand opnieuw afschermen met bijvoorbeeld siliconenlijm.

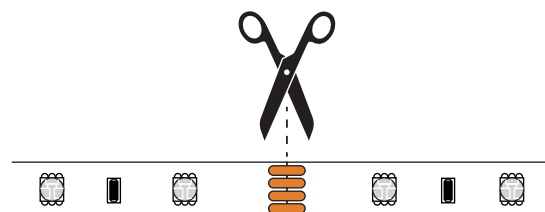

2. AANSLUITEN VAN LED STRIPS

Het aansluiten van een led strip gaat als volgt

1. Sluit de led strip aan op de controller (ontvanger van de afstandsbediening), dimmer of, als u deze niet heeft, direct op de voedingsadapter.
2. Sluit de controller of dimmer aan op de voedingsadapter. (Indien van toepassing: de langste lengte strip gaat op de zwaarste/grootste adapter).
3. Steek tot slot de voedingsadapter in het stopcontact.

Aansluitvoorbeelden van led strips in ons assortiment

RGB

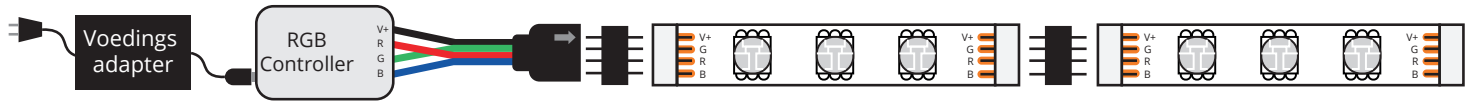

RGBW



RGBWW

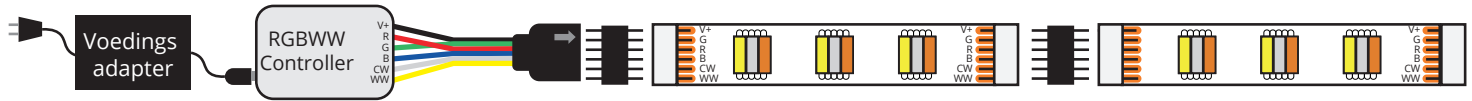

Dual White

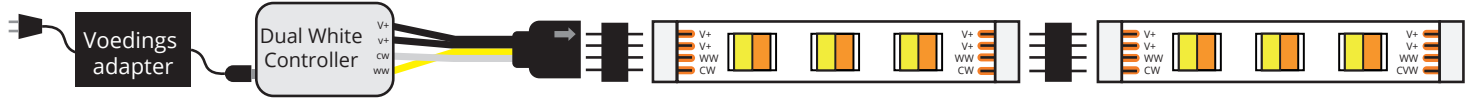

Enkele kleur (wit)



Belangrijk: Bij IP67 en IP68 led strips worden extra accessoires meegeleverd om de verbindingen waterdicht af te sluiten. Volg de instructies op die in de meegeleverde handleiding staan. Verder is het belangrijk dat u zorgt dat de (V)+ overal direct op elkaar wordt aangesloten.

Aandachtspunten bij het aansluiten van een led strip set

- Als u meerdere sets heeft besteld, zorg dan dat het voltage van de strips (12V of 24V) en de adapters gelijk is.
- Afhankelijk van de lengte van de set en het type strip, zijn er verschillende aansluitmogelijkheden. Deze vindt u terug op de laatste pagina van deze handleiding.
- Bij de meeste controllers en afstandsbedieningen zit er een Engelstalige handleiding in de verpakking. Tevens staat er vaak nog extra informatie over het product op onze website.

3. AANSLUITEN VAN LOSSE LED STRIP KABELS

Als u set voorzien is van losse draden, dan hebben deze een verschillende kleuren. Dit werkt als volgt:

RGB

1. Sluit de rode kabel aan op 'R'
2. Sluit de groene kabel aan op 'G'
3. Sluit de blauwe kabel aan op 'B'
4. Sluit de zwarte of witte kabel aan op 'V+'

RGBWW

1. Sluit de rode kabel aan op 'R'
2. Sluit de groene kabel aan op 'G'
3. Sluit de blauwe kabel aan op 'B'
4. Sluit de witte kabel aan op 'CW'
5. Sluit de gele kabel aan op 'WW'
6. Sluit de zwarte kabel aan op 'V+'

Enkele kleur (wit)

1. Sluit de rode kabel aan op 'V+'
2. Sluit de groene kabel aan op 'V-'

RGBW

1. Sluit de rode kabel aan op 'R'
2. Sluit de groene kabel aan op 'G'
3. Sluit de blauwe kabel aan op 'B'
4. Sluit de witte kabel aan op 'W'
5. Sluit de zwarte kabel aan op 'V+'

Dual White

1. Sluit de witte kabel aan op 'CW'
2. Sluit de gele kabel aan op 'WW'
3. Sluit de zwarte kabel aan op 'V+'

Aandachtspunt

Soms zijn de draden kort gestript. Bij montage in een controller raden we aan om de draden langer te strippen (circa 1cm), zodat deze beter contact kunnen maken.

4. AQUARIUM LED STRIPS

De aquarium led strips zijn uitgevoerd met een speciaal waterdicht (IP67) stekkersysteem. Met dit systeem kunt u eenvoudig de kabel aan de led strip verlengen zonder dat dit ten koste gaat van de waterdichtheid.

Aansluitvoorbeeld van een aquarium led strip met en zonder verlengkabel

Zonder verlengkabel

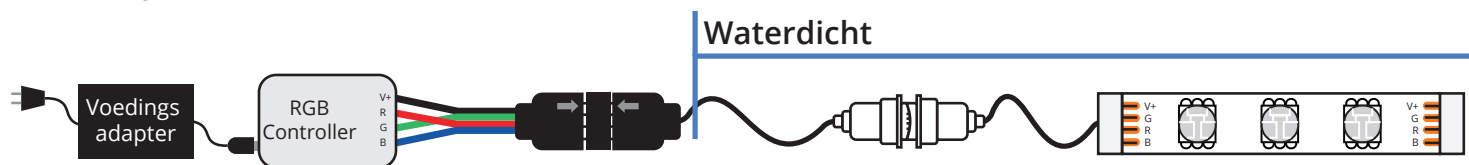

Met verlengkabel

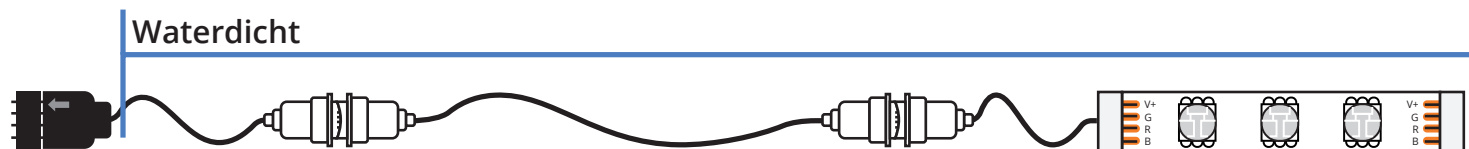

Time Controller set

Heeft u een aquarium Time Controller set aangeschaft? Op de meegeleverde USB stick staan uitgebreide instructies, software en programma's.

Gebruik van de accessoires bij aquarium led strips

- Eindkapjes: een op maat geknipte strip maakt u weer waterdicht door er een eindkapje op te lijmen. Vul het kapje voor 2/3 met lijm en schuif hem over het afgeknipte gedeelte. Laat de lijm 12 uur drogen.
- Bevestigingsclips: diverse strips zijn uitgevoerd met een dubbelzijdige plakstrip. In vochtige omstandigheden is dit echter niet voldoende. Gebruik de clips om de strip definitief vast te zetten.
- Watervaste lijm: gebruik de lijm om het eindkapje te bevestigen. Op gladde, niet poreuze oppervlaktes kan de lijm gebruikt worden om de strip vast te lijmen. Laat de lijm minimaal 12 uur drogen.

5. AANVULLENDE LED STRIP INSTRUCTIES

a. Koppelstukken gebruiken

- Zorg dat de plus (+) van beide led strips altijd naar elkaar toewijzen
- Als u een (spat)waterdichte (IP65 en IP67) led strips wilt koppelen, verwijdert u eerst zorgvuldig de siliconen laag. Dit doet u door de laag met een mesje in te snijden en dan eraf te trekken. Als er siliconen achterblijft, schuur dan de contactpuntjes licht op totdat alle siliconen weg is.

Let op: koppelstukjes zijn niet waterdicht. Bij gebruik bij waterdichte led strips dient u de verbinding opnieuw waterdicht af te sluiten.

b. (Spat)waterdichte (IP65/IP67) led strips

Alle IP65 en IP67 led strips zijn uitgevoerd met een waterdichte coating. Alleen bij de IP67 variant zitten diverse attributen om de led strip geheel waterdicht te kunnen gebruiken. Volg hiervoor de instructies die bij de attributen is toegevoegd. De IP65 variant is geschikt voor n vochtige ruimtes zoals een badkamer (niet de doucheruimte), keuken of onder een verkapping. Bij twijfel kiest u beter voor de IP67 variant.

Gebruik van de accessoires bij waterdichte IP67 led strips

- Eindkapjes: een op maat geknipte strip maakt u weer waterdicht door er een eindkapje op te lijmen. Vul het kapje voor 2/3 met lijm en schuif hem over het afgeknipte gedeelte. Laat de lijm 12 uur drogen.
- Bevestigingsclips: diverse strips zijn uitgevoerd met een dubbelzijdige plakstrip. In vochtige omstandigheden is dit echter niet voldoende. Gebruik de clips om de strip definitief vast te zetten.
- Watervaste lijm: gebruik de lijm om het eindkapje te bevestigen. Op gladde, niet poreuze oppervlaktes kan de lijm gebruikt worden om de strip vast te lijmen. Laat de lijm minimaal 12 uur drogen.

c. 4-zone afstandsbediening/touch panel

Het koppelen van een 4-zone controller/dimmer en lamp aan de afstandsbediening werkt als volgt:

1. Stop batterijen in de afstandsbediening (er brand een lampje op de afstandsbediening bij indrukken van een toets)
2. Voor led strips: sluit de led strip aan op de controller
3. Haal de stekker van adapter uit de controller / haal de stroom van de lamp af
4. Sluit de adapter weer aan op de controller / zet de stroom op de lamp en...
5. Druk binnen 3 seconden 1 keer kort op de '1' van zone 1 op de afstandsbediening
6. De led strip knippert nu 3 keer langzaam ter bevestiging dat de koppeling aan zone 1 is geslaagd
7. Indien van toepassing, herhaal dezelfde procedure om een controller (of lamp) te koppelen aan een andere zone

d. 4-zone afstandsbediening en Wifi module van 'Milight'

Op onze website staat een uitgebreide handleiding hoe u de Wifi module kunt installeren en gebruiken. Deze vindt u hier terug:

<https://www.ledstripkoning.nl/handleiding-milight-wifi-module/>

e. 5-in-1 (wifi) controller

U kunt hier de handleiding voor de 5-in-1 controller downloaden: [download handleiding](#)

f. Professionele voeding aansluiten

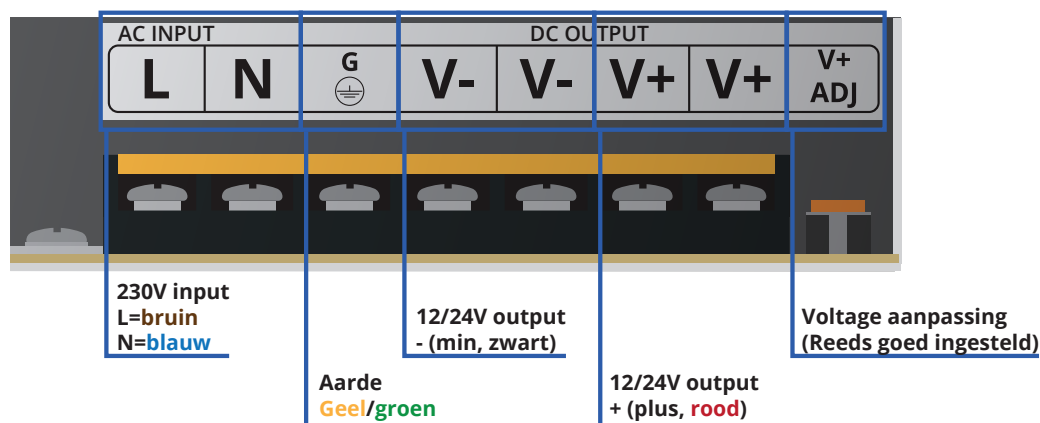

g. TV led strips

Bij de TV led strips wordt een installatiehandleiding geleverd. Hiermee sluit u de set eenvoudig aan.

h. Bedverlichting

U kunt hier het stappenplan voor de bedverlichting downloaden: [download handleiding](#)

i. Trapverlichting

U kunt hier de handleidingen voor de trapverlichting downloaden.

Trapverlichting: [download handleiding](#)

Sensorset: [download handleiding](#)

6. AANSLUITSCHEMA'S

Hieronder treft u diverse aansluitschema's aan. Welke voor u van toepassing is, is afhankelijk van de gekozen set.

Basic ledstrips

Basic ledstrips 1 t/m 20 meter - serie aansluiting

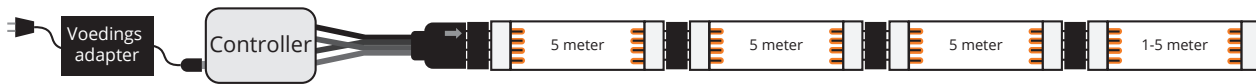

Basic led strips 21 t/m 40 meter - serie en parallel aansluiting

Het geheel wordt bestuurd met 1 bediening

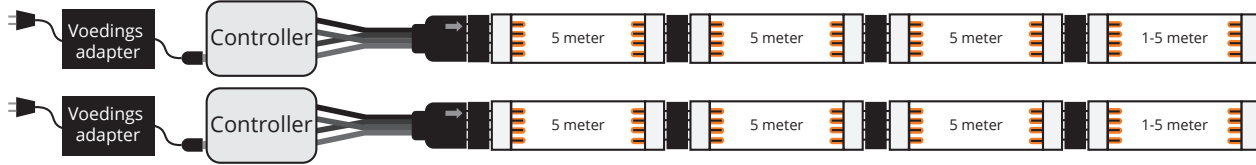

Basic ledstrips 40+ meter - serie en parallel aansluiting

Het geheel wordt bestuurd met 1 bediening

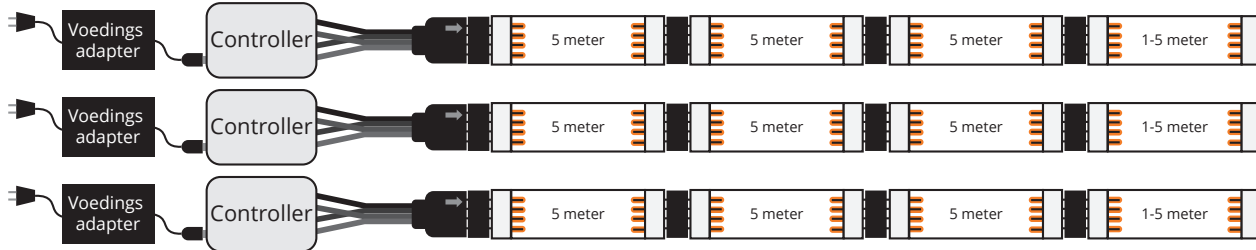

Premium ledstrips

Premium ledstrips 1 t/m 10 meter - serie aansluiting

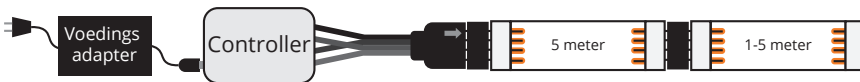

Premium led strips 10 t/m 15 meter - serie en parallel aansluiting

Het geheel wordt bestuurd met 1 bediening

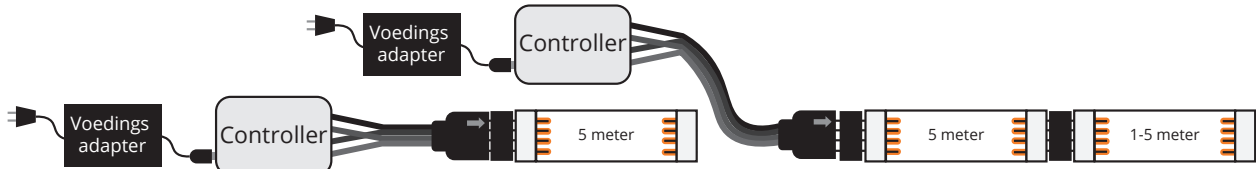

Premium led strips 16 t/m 20 meter - serie en parallel aansluiting

Het geheel wordt bestuurd met 1 bediening

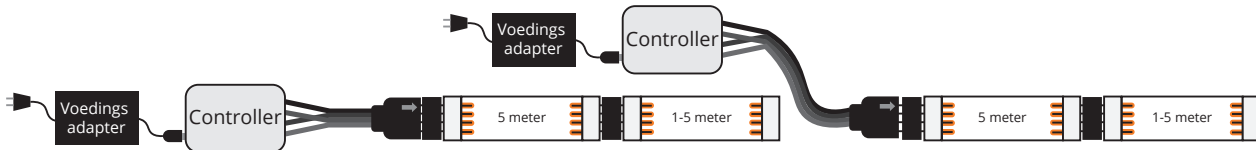

Premium led strips 21+ meter - serie en parallel aansluiting

Het geheel wordt bestuurd met 1 bediening

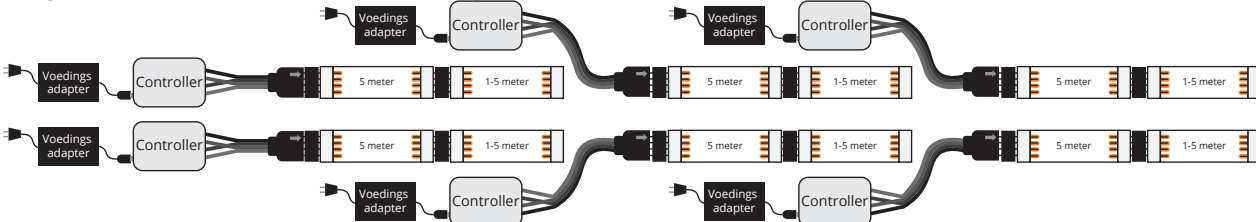

Dreamcolor ledstrips

Het geheel wordt bestuurd met 1 bediening

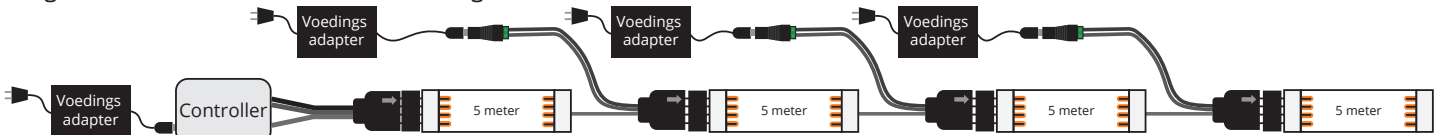

7. PROFIELEN

Met een ledprofiel is het mogelijk om een ledstrip strak weg te werken op een wand of andere ondergrond. Met een inbouw- of stucprofiel kan dit zelfs naadloos, door het in het tegel- of stucwerk te verwerken. Bijkomende voordelen zijn de extra strakke lichtlijn, de verhoogde bescherming tegen stof en de verbeterde warmteafvoer. Zo krijgt u een optimale lichtlijn en gaat uw ledstrip extra lang mee.

a. Inkorten

Maak een ledprofiel precies op maat door hem in te korten tot de gewenste afmeting. Dit kan eenvoudig door het profiel en de afdekkap op de juiste lengte door te zagen met een ijzerzaag.

b. Hoek maken met profielen.

Door beide delen van het profiel in verstek te zagen in een hoek van 45 graden krijgt u na bevestiging van beide delen een rechte hoek van 90 graden.

Voor een strak resultaat plaatst u de bijgeleverde 3M tape of bevestigingsclips, waarmee u het profiel aan de ondergrond bevestigt, op de naad van de hoek waar de profielen samen komen.

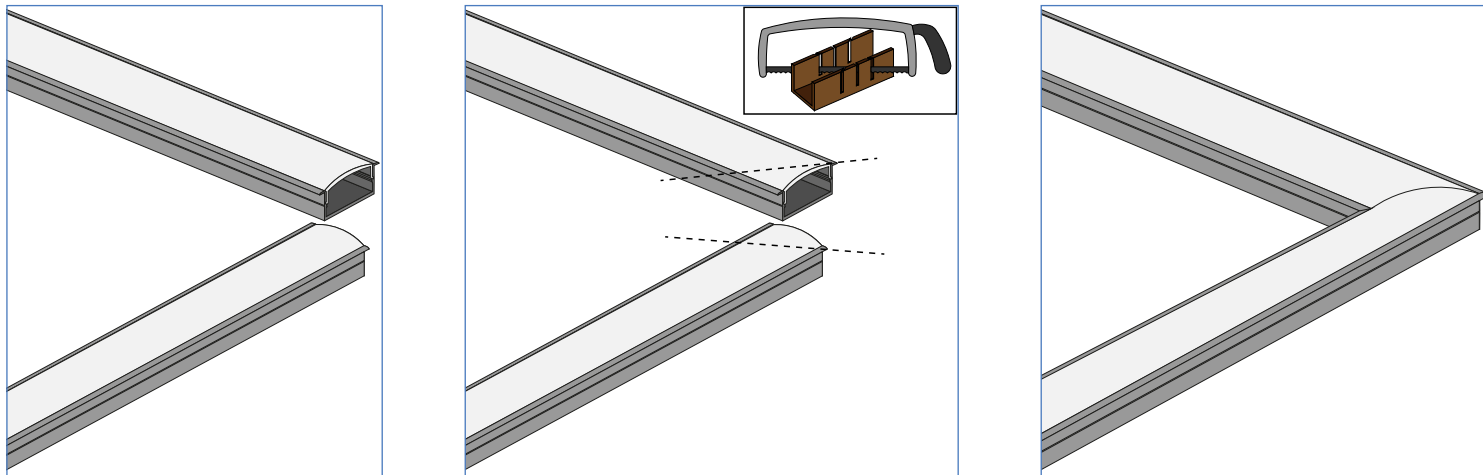

c. Monteren

Met de bijgeleverde 3M bevestigingstape en bevestigingsclips kunt u het profiel op diverse soorten ondergrond bevestigen. Voor een extra stevig resultaat kunt u de tape en de clips samen gebruiken. Indien u de bevestigingsclips gebruikt, volgt u de onderstaande stappen:

Stap 1 Nadat u de locatie bepaald heeft waar u het ledprofiel wil bevestigen, meet u de ruimte op, voor de gewenste lengte.

Stap 2 Zaag beide delen van het ledprofiel op maat.

Stap 3 Bepaal waar u de bijgeleverde bevestigingsklemmetjes wilt plaatsen.

Stap 4 Teken de plekken waar u de klembeugels gaat bevestigen af.

Stap 5 Boor de klembeugels met een schroef vast op de ondergrond. Bij een harde ondergrond boort u eerst met een kleinere boor een gaatje voor.

Stap 6. Klem het ledprofiel tussen de bevestigingsclips vast.

Stap 7 Plak de ledstrip in het profiel.

Stap 8 Bevestig de afdekkap in het profiel en plaats de eindkapjes aan beide uiteinden.

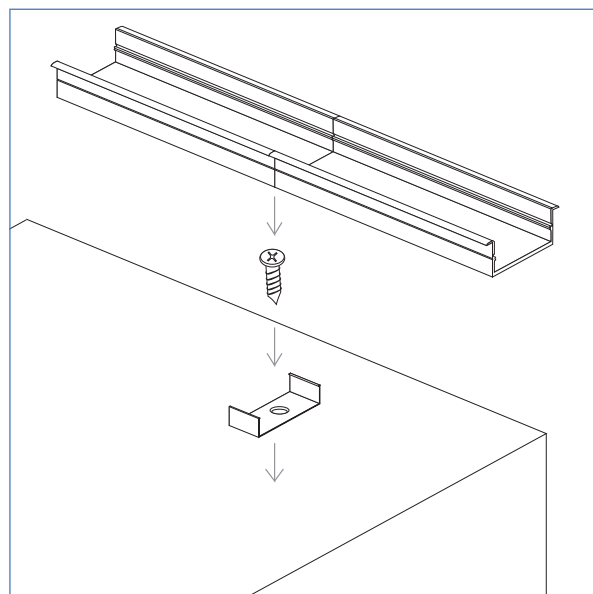

8. SOLAR TUINVERLICHTING: ALGEMENE INFORMATIE

Handleiding

De handleiding van uw solarlamp bevindt zich in de verpakking van de lamp.

Algemene richtlijnen mbt de plaatsing van solar verlichting

Een solar lamp werkt op zonne-energie. Wij adviseren een solarlamp op een zo zonnig mogelijke locatie te plaatsen.

Hierdoor zal de lamp zich maximaal kunnen opladen. Bij plaatsing op een minder zonnige plaats, kan het voorkomen dat de batterijen niet volledig opladen waardoor de brandduur wordt ingekort.

Brandduur van een solarlamp

De brandduur van een solarlamp is afhankelijk van de hoeveelheid (zon)licht. Hoe meer licht, hoe voller de batterij wordt opgeladen. In de winter is er minder licht en wordt de batterij minder, of soms zelfs niet opgeladen. Tevens wordt het eerder donker waardoor de lamp eerder aan gaat. Een solarlamp brandt daardoor langer in de zomer en korter in de winter. Bij een aantal opeenvolgende dagen zonder zonlicht, kan het bij sommige lampen voorkomen dat de lamp niet aan gaat. Dit is geen defect, maar inherent aan het gebruik van solarlampen. Na een zonnige dag zal de lamp vanzelf weer aan gaan.

9. ONDERHOUD

- Zorg ervoor dat het zonnepaneel schoon blijft. Maak deze regelmatig schoon met een droge doek of met warm zeepwater. Vuile zonnecellen kunnen de accu niet volledig laden. Dit kan leiden tot vroegtijdige veroudering van de accu en kan leiden tot onbetrouwbare werking van de buitenlamp.
- Alle andere zijdes aan de buitenkant kunt u schoonmaken met een zachte doek.
- Gebruik nooit schoonmaakmiddelen zoals petroleum (petrolie, kerosine, olie), verfverdunder (thinner), terpentijn, alcohol of ammonia. Deze agressieve producten kunnen de oppervlakte beschadigen.
- Laad de lamp regelmatig op om de batterij in conditie te houden. Dit kunt u doen door de lamp af en toe een aantal dagen uit te schakelen zodat hij zich volledig op kan laden

10. PROBLEEMOPLOSSING

De lamp gaat niet aan

- ✓ De lamp staat uit. Zorg ervoor dat de lamp zich in de 'aan'-stand bevindt.
- ✓ De batterij is niet voldoende opgeladen. Schakel de lamp uit en laat deze minimaal 2 zonnige dagen uit staan zodat de batterijen volledig kunnen opladen.
- ✓ De lamp staat in een te lichte omgeving. Zet de lamp in een donkere omgeving.
- ✓ Het zonnepaneel is vies. Controleer of het zonnepaneel schoon is.

De lamp brandt maar heel kort

- ✓ De batterij is niet volledig opgeladen. Zorg ervoor dat het zonnepaneel voldoende licht ontvangt.
- ✓ De batterij is niet voldoende opgeladen. Schakel de lamp uit en laat deze minimaal 2 zonnige dagen uit staan zodat de batterijen volledig kunnen opladen.
- ✓ Mogelijk is de capaciteit van de batterij afgenomen. Een batterij gaat, afhankelijk van het gebruik, 2 tot >5 jaar mee. Gedurende de levensduur neemt de capaciteit langzaam af. Bij sommige lampen kan de batterij vervangen worden. Neem voor vervanging contact op met de klantenservice.

De lamp brandt ook overdag

- ✓ De schemersensor wordt afgedekt. Zorg dat het zonnepaneel vrij is.